



GB Cordless Hedge Trimmer

INSTRUCTION MANUAL

UA Акумуляторна пила для
підрізання живоплоту

ІНСТРУКЦІЯ З ЕКСПЛУАТАЦІЇ

PL Akumulatorowe nożyce do żywopłotu

INSTRUKCJA OBSŁUGI

RO Mașină de tuns gardul viu fără cablu

MANUAL DE INSTRUCȚIUNI

DE Akku-Heckenschere

BEDIENUNGSANLEITUNG

HU Vezeték nélküli sövényvágó

HASZNÁLATI KÉZIKÖNYV

SK Akumulátorové nožnice na živé ploty

NÁVOD NA OBSLUHU

CZ Akumulátorové nůžky na živé ploty

NÁVOD K OBSLUZE

DUH551
DUH651

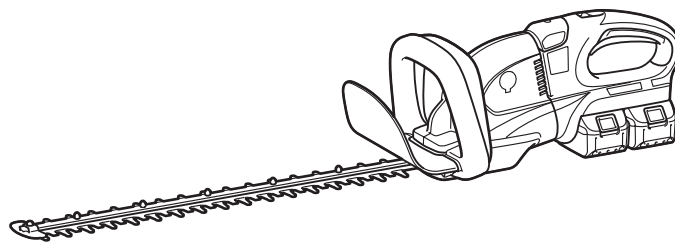

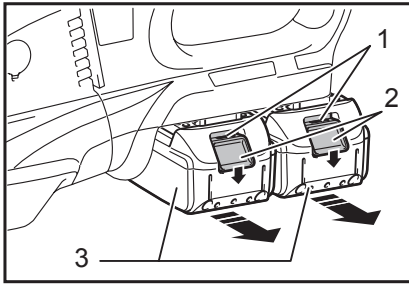

1 014633

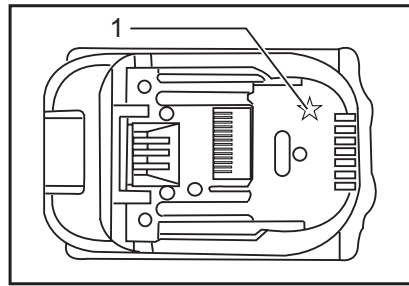

2 012128

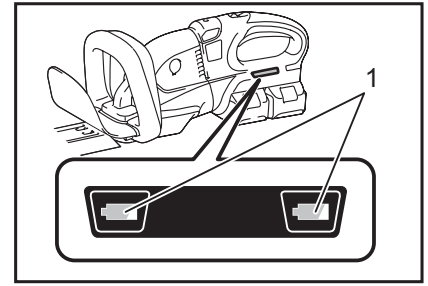

3 014634

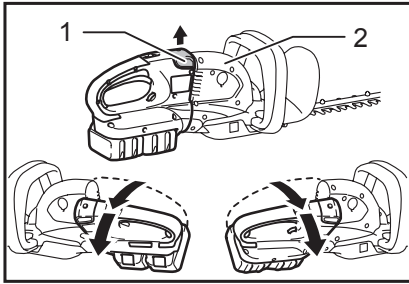

4 014624

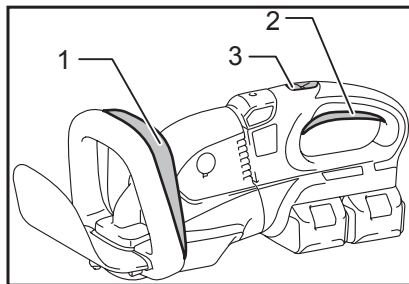

5 014622

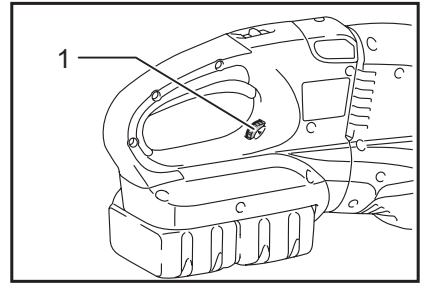

6 014623

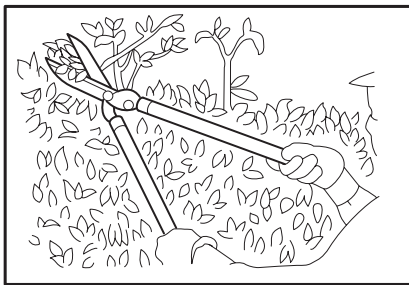

7 007559

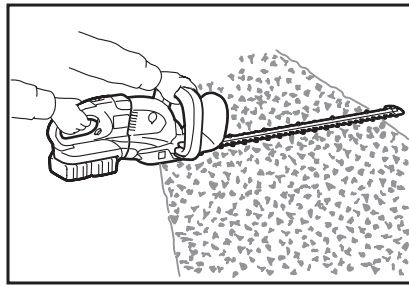

8 014626

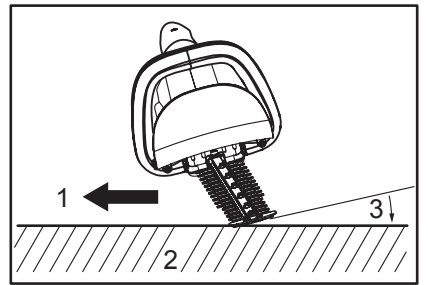

9 011262

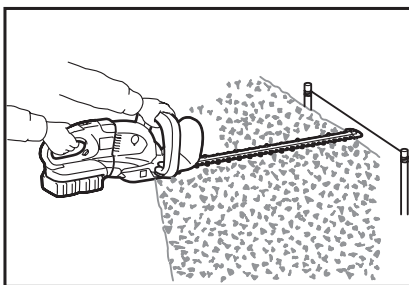

10 014627

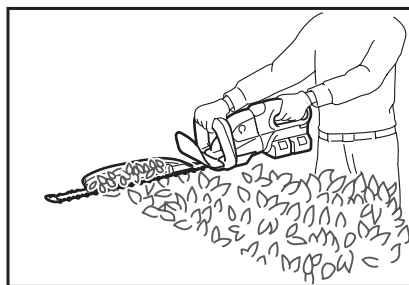

11 014628

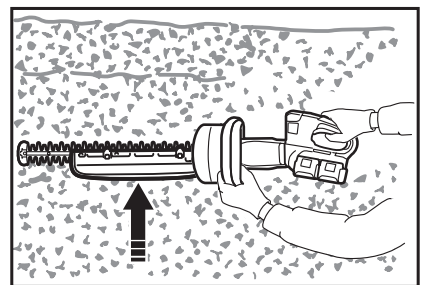

12 014625

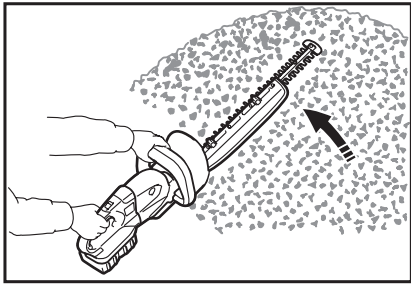

13 014629

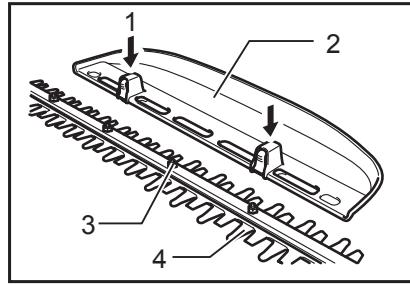

14 009290

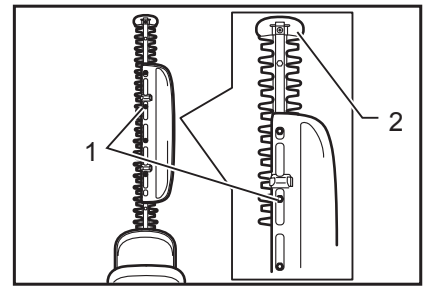

15 009291

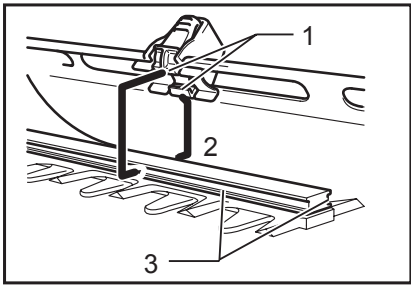

16 009292

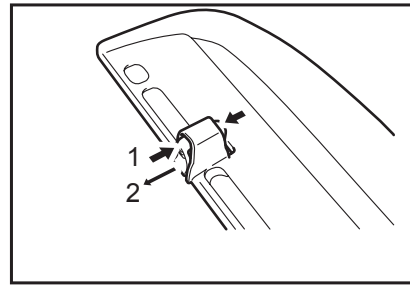

17 009293

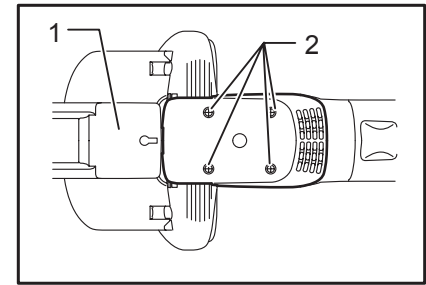

18 011157

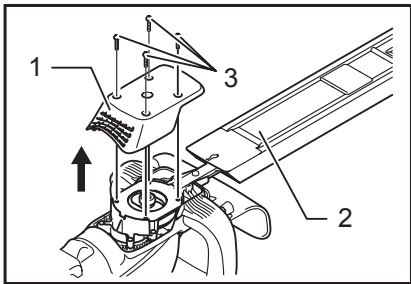

19 014772

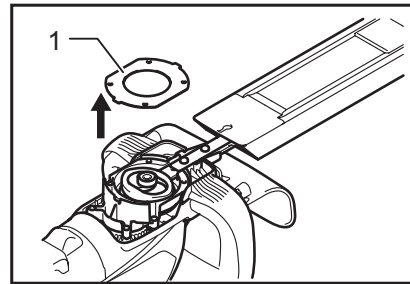

20 011159

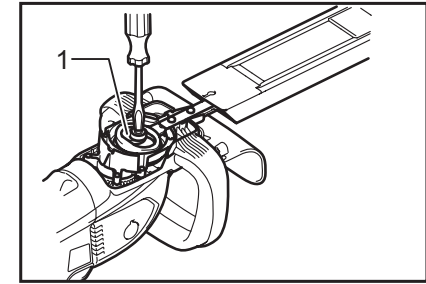

21 011256

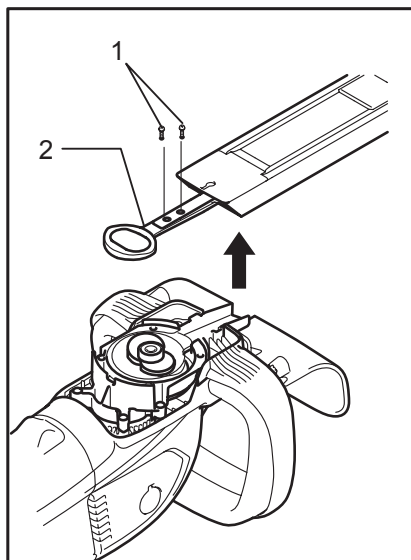

22 011257

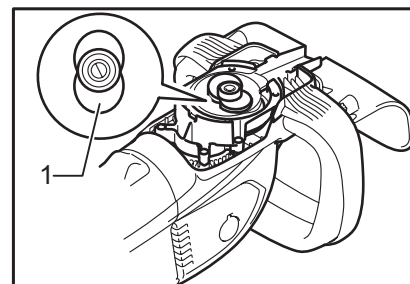

23 011258

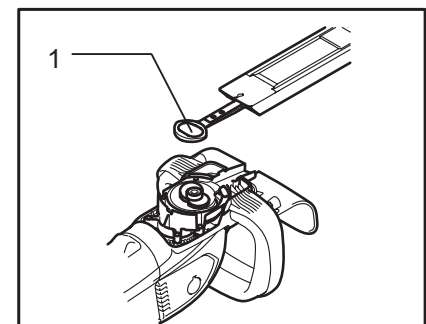

24 011259

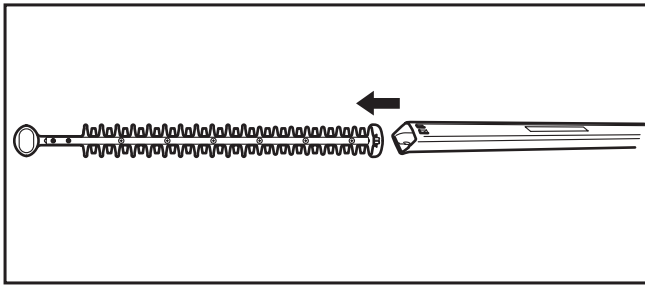

25

009302

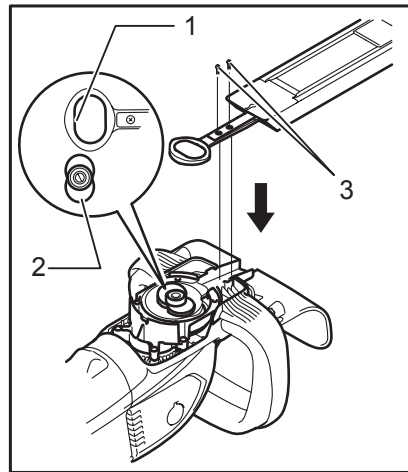

26

014773

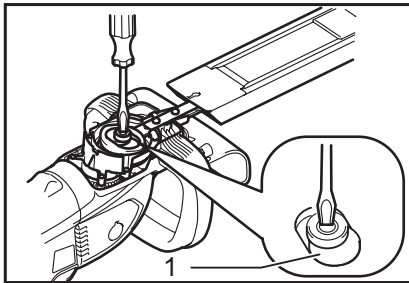

27

011261

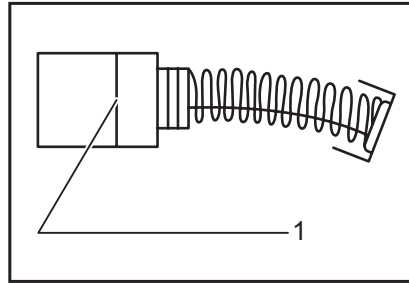

28

001145

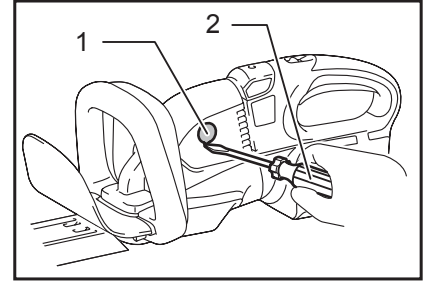

29

014630

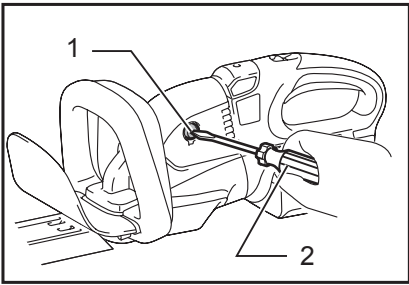

30

014631

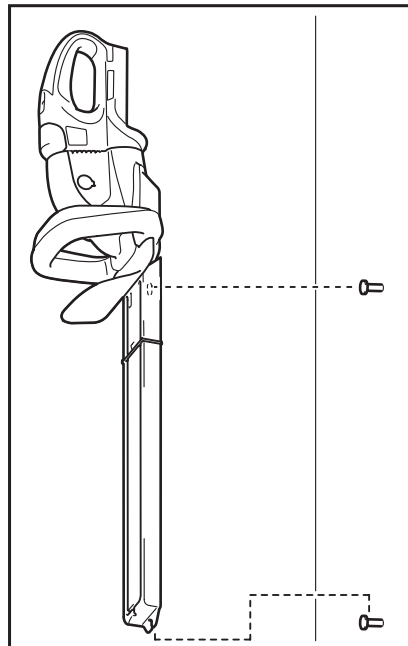

31

014632

ČESKÝ (originální návod k obsluze)

Legenda všeobecného vyobrazení

1-1. Červený indikátor	14-2. Sběrač třísek	20-1. Deska
1-2. Tlačítko	14-3. Matice	21-1. Klika
1-3. Akumulátor	14-4. Čepel	22-1. Šrouby
2-1. Značka hvězdičky	15-1. Matice	22-2. Čepel
3-1. Kontrolka akumulátoru	15-2. Zachytávač větví	23-1. Klika
4-1. Knoflík	16-1. Úchyty	24-1. Oválný otvor stříhacího nože
4-2. Plášť	16-2. Nasadte úchyty do drážky	26-1. Oválný otvor stříhacího nože
5-1. Spínač B	16-3. Drážky	26-2. Klika
5-2. Spínač A	17-1. Stiskněte páčky po obou stranách	26-3. Šrouby
5-3. Odjišťovací tlačítko	17-2. Uvolněte úchyty	27-1. Klika
6-1. Regulační knoflík	18-1. Kryt kotouče	28-1. Mezní značka
9-1. Směr stříhání	18-2. Šrouby	29-1. Kryt víčka
9-2. Stříhaný povrch živého plotu	19-1. Dolní kryt	29-2. Plochý šroubovák
9-3. Nakloňte nože.	19-2. Kryt kotouče	30-1. Víčko držáku uhlíku
14-1. Stisknout	19-3. Šrouby	30-2. Plochý šroubovák

TECHNICKÉ ÚDAJE

Model	DUH551	DUH651
Délka čepele	550 mm	650 mm
Počet zdvihů za minutu (min ⁻¹)	1 000 - 1 800	
Celková délka	1 065 mm	1 135 mm
Jmenovité napětí	36 V DC	
Hmotnost netto	5,1 kg	5,2 kg

- Vzhledem k neustálému výzkumu a vývoji zde uvedené technické údaje podléhají změnám bez upozornění.
- Technické údaje a blok akumulátoru se mohou v různých zemích lišit.
- Hmotnost s blokem akumulátoru dle EPTA – Procedure 01/2003

Hlučnost	Hladina akustického tlaku		Hladina akustického výkonu		Příslušná norma nebo směrnice
	Model	L _{PA} (dB (A))	Nejistota K (dB (A))	L _{PA} (dB (A))	
DUH551	81,5	2,1	91	1,5	2000/14/EC
DUH651	82	1,4	91,1	1,5	

- Používejte ochranu sluchu.

Vibrace	Deklarovaná hodnota emisí vibrací (m/s ²)	Nejistota K (m/s ²)	Příslušná norma nebo směrnice
Model			
DUH551 / DUH651	≤ 2,5	1,5	EN60745

- Deklarovaná hodnota emisí vibrací byla změřena v souladu se standardní testovací metodou a může být využita ke srovnávání nářadí mezi sebou.
- Deklarovanou hodnotu emisí vibrací lze rovněž využít k předběžnému posouzení vystavení jejich vlivu.
- Na základě odhadu vystavení účinkům vibrací v aktuálních podmínkách zajistěte bezpečnostní opatření k ochraně obsluhy (vezměte v úvahu všechny části pracovního cyklu, mezi něž patří kromě doby pracovního nasazení i doba, kdy je nářadí vypnuto nebo pracuje ve volnoběhu).

VAROVÁNÍ:

- Emise vibrací během skutečného používání elektrického nářadí se mohou od deklarované hodnoty emisí vibrací lišit v závislosti na způsobu použití nářadí.

Symbol

Níže jsou uvedeny symboly, se kterými se můžete při použití nástroje setkat. Je důležité, abyste dříve, než s ním začnete pracovat, pochopili jejich význam.



· Přečtěte si návod k obsluze.



· Nevystavujte nástroj dešti.



· Jen pro státy EU
Elektrická zařízení ani akumulátory nelikvidujte současně s domovním odpadem!
Vzhledem k dodržování evropských směrnic o odpadních elektrických a elektronických zařízeních a směrnice o bateriích, akumulátorech a odpadních bateriích a akumulátorech s jejich implementací v souladu s národními zákony musí být elektrická zařízení, baterie a bloky akumulátorů po skončení životnosti odděleně shromážděny a předány do ekologicky kompatibilního recyklačního zařízení.

ENE014-1

Určení nástroje

Nástroj je určen k zastříhování živých plotů.

ENH032-3

Pouze pro země Evropy

Prohlášení ES o shodě

Společnost Makita Corporation jako odpovědný výrobce prohlašuje, že následující zařízení Makita:

Popis zařízení:

Akumulátorové nůžky na živé ploty

Č. modelu/typ: DUH551, DUH651

Technické údaje: viz tabulka „TECHNICKÉ ÚDAJE“.

vychází ze sériové výroby

A vyhovuje následujícím evropským směrnicím:

2000/14/ES, 2006/42/ES

Zařízení bylo rovněž vyrobeno v souladu s následujícími normami či normativními dokumenty:

EN60745

Technická dokumentace je k dispozici na adrese:

Makita International Europe Ltd.

Technical Department,

Michigan Drive, Tongwell,

Milton Keynes, Bucks MK15 8JD, England

Postup posuzování shody vyžadovaný směrnicí 2000/14/ES byl v souladu s přílohou V.

Model DUH551

Naměřená hladina akustického výkonu: 91,0 dB (A)

Zaručená hladina akustického výkonu: 93 dB (A)

Model DUH651

Naměřená hladina akustického výkonu: 91,1 dB (A)

Zaručená hladina akustického výkonu: 93 dB (A)

8.8.2013

000230

Tomoyasu Kato
Ředitel

Makita Corporation
3-11-8, Sumiyoshi-cho,
Anjo, Aichi, 446-8502, JAPAN

GEA010-1

Obecná bezpečnostní upozornění k elektrickému nářadí

⚠ UPOZORNĚNÍ Přečtěte si všechna bezpečnostní upozornění a pokyny. Při nedodržení upozornění a pokynů může dojít k úrazu elektrickým proudem, požáru nebo vážnému zranění.

Všechna upozornění a pokyny si uschovejte pro budoucí potřebu.

GEB062-5

BEZPEČNOSTNÍ UPOZORNĚNÍ K AKUMULÁTOROVÝM NŮŽKÁM NA ŽIVÉ PLOTY

1. **Udržujte všechny části těla v bezpečné vzdálenosti od nožů. Neodstraňujte stříhaný materiál a nedržte materiál, když se nože pohybují. Při odstraňování uvíznutého materiálu musí být spoušť vypnuta.** Chvilé nepozornosti při používání zastříhovače může mít za následek vážné zranění.
2. **Při přenášení držte zastříhovač za rukojeť a nechte jej vypnutý. Při přepravě a skladování zastříhovače na nože vždy nasadte kryt.** Správnou manipulací se zastříhovačem snížíte riziko zranění noží.
3. **Elektrické nářadí držte pouze za izolované části držadel, neboť stříhací nože mohou narazit na skryté elektrické vedení.** Při kontaktu stříhacích nožů s vodičem pod napětím se může proud přenést do nechráněných kovových částí nářadí a obsluha může utrpět úraz elektrickým proudem.
4. **Nepoužívejte zastříhovač v dešti ani v mokřem nebo velice vlhkém prostředí.** Elektrický motor není voděodolný.
5. **Uživatelé, kteří používají zastříhovač poprvé, by měli požádat o radu k používání zkušené uživatele.**

6. Zastříhovač nesmí používat děti a osoby mladší 18 let. Mladiství starší 16 let mohou být tohoto omezení zproštěni, pokud pod dohledem odborníka absolvují školení.
7. Zastříhovač obsluhujte pouze tehdy, jste-li v dobrém fyzickém stavu. Únava vede ke snížení pozornosti. Opatrní buďte zejména na konci pracovního dne. Veškerou práci provádějte klidně a opatrně. Uživatel je zodpovědný za všechny škody způsobené třetím stranám.
8. Nikdy nepoužívejte zastříhovač pod vlivem alkoholu, drog nebo léků.
9. Mezi základním vybavením zastříhovače jsou silné kožené rukavice, které je nutné při práci vždy používat. Používejte také pevnou obuv s protiskluzovou podrážkou.
10. Před zahájením práce zkontrolujte, zda jsou nůžky v dobrém stavu umožňujícím bezpečné používání. Zkontrolujte, zda jsou správně nainstalovány kryty. Nůžky nesmějí být používány, pokud nejsou kompletní.
11. Před zahájením práce se ujistěte, že máte prostor pro stabilní postoj.
12. Při práci držte nástroj pevně.
13. Náradí nespouštějte zbytečně naprázdno.
14. Pokud se nůžky dostanou do kontaktu s oplocením či jiným tvrdým objektem, okamžitě vypněte motor a vyjměte blok akumulátoru. Zkontrolujte, zda nejsou nůžky poškozené a při zjištění poškození zajistěte neprodleně opravu.
15. Před kontrolou, opravováním či odstraňováním zachyceného materiálu zařízení vždy vypněte a vyjměte blok akumulátoru.
16. Před prováděním jakékoli údržby nůžky vypněte a vyjměte blok akumulátoru.
17. Při přenášení zařízení na jiné místo (i při práci) vždy vyjměte blok akumulátoru a na stříhací nože nasadte kryt. Nůžky nikdy nepřenášejte ani nepřpravujte zapnuté. Nůžky nikdy neberte do rukou za nože.
18. Po použití a před dlouhodobějším skladováním zastříhovač očistěte - zejména nože. Naolejujte nože a nasadte kryt. Kryt dodaný s přístrojem lze pověsit na zeď a zastříhovač tak lze bezpečně a prakticky skladovat.
19. Skladujte zastříhovač s nasazeným krytem v suché místnosti. Uchovávejte jej mimo dosah dětí. Nikdy zastříhovač neskladujte venku.

TYTO POKYNY USCHOVEJTE.

⚠VAROVÁNÍ:

NEDOVOLTE, aby pohodlnost nebo pocit znalosti výrobku (získaný na základě opakovaného používání) vedly k zanedbání dodržování bezpečnostních pravidel platných pro tento výrobek. **NESPRÁVNÉ POUŽÍVÁNÍ** nebo nedodržení bezpečnostních pravidel uvedených v tomto návodu k obsluze může způsobit vážné zranění.

DŮLEŽITÉ BEZPEČNOSTNÍ POKYNY

AKUMULÁTOR

1. Před použitím akumulátoru si přečtěte všechny pokyny a varovné symboly na (1) nabíječe, (2) baterii a (3) výrobku využívajícím baterii.
2. Akumulátor nedemontujte.
3. Pokud se příliš zkrátí provozní doba akumulátoru, přerušte okamžitě provoz. V opačném případě existuje riziko přehřívání, popálení nebo dokonce výbuchu.
4. Budou-li vaše oči zasaženy elektrolytem, vypláchněte je čistou vodou a okamžitě vyhledejte lékařskou pomoc. Může dojít ke ztrátě zraku.
5. Akumulátor nezkratujte:
 - (1) Nedotýkejte se svorek žádným vodivým materiálem.
 - (2) Akumulátor neskladujte v nádobě s jinými kovovými předměty, jako jsou hřebíky, mince, apod.
 - (3) Akumulátor nevystavujte vodě ani dešti. Zkrat akumulátoru může způsobit velký průtok proudu, přehřátí, možné popálení a dokonce i poruchu.
6. Neskladujte nástroj a akumulátor na místech, kde může teplota překročit 50 ° C (122 ° F).
7. Nespalujte akumulátor, ani když je vážně poškozen nebo úplně opotřeben. Akumulátor může v ohni vybuchnout.
8. Dávejte pozor, abyste baterii neupustili ani s ní nenaráželi.
9. Nepoužívejte poškozené akumulátory.
10. Při likvidaci akumulátoru postupujte podle místních předpisů.

TYTO POKYNY USCHOVEJTE.

Tipy k zajištění maximální životnosti akumulátoru

1. Akumulátor nabijte před tím, než dojde k úplnému vybití baterie. Pokud si povšimnete sníženého výkonu nástroje, vždy jej zastavte a dobijte akumulátor.
2. Nikdy nenabíjete úplně nabitý akumulátor. Přebíjení zkracuje životnost akumulátoru.
3. Akumulátor nabíjete při pokojové teplotě v rozmezí od 10 ° C do 40 ° C (50 ° F - 104 ° F). Před nabíjením nechejte horký akumulátor zchladnout.
4. Nebudete-li náradí delší dobu používat, nabijte jednou za šest měsíců blok akumulátoru.

POPIS FUNKCE

⚠️ POZOR:

- Před nastavováním nástroje nebo kontrolou jeho funkce se vždy přesvědčte, zda je nástroj vypnutý a je odpojen jeho akumulátor.

Instalace a demontáž akumulátoru

Fig.1

⚠️ POZOR:

- Před nasazením či sejmutím bloku akumulátoru nářadí vždy vypněte.
- **Při nasazování či snímání bloku akumulátoru pevně držte nářadí i akumulátor.** V opačném případě vám mohou nářadí nebo akumulátor vyklouznout z ruky a mohlo by dojít k jejich poškození či ke zranění.

Jestliže chcete blok akumulátoru vyjmout, vysuňte jej se současným přesunutím tlačítka na přední straně akumulátoru.

Při instalaci akumulátoru vyrovnejte jazýček na bloku akumulátoru s drážkou v krytu a zasuňte akumulátor na místo. Akumulátor zasuňte na doraz, až zacvakne na místo. Není-li tlačítko zcela zajištěno, uvidíte na jeho horní straně červený indikátor.

⚠️ POZOR:

- Akumulátor zasunujte vždy zcela tak, aby nebyl červený indikátor vidět. Jinak by mohl akumulátor ze zařízení vypadnout a způsobit zranění obsluze či přihlížejícím osobám.
- Blok akumulátoru nenasazujte násilím. Nelze-li akumulátor zasunout snadno, nevkládáte jej správně.

POZNÁMKA:

- Nářadí jen s jedním nasazeným blokem akumulátoru nepracuje.

Systém ochrany nářadí a akumulátoru

Nářadí je vybaveno systémem ochrany nářadí a akumulátoru. Tento systém automaticky přeruší napájení motoru, aby se prodloužila životnost nářadí a akumulátoru.

Budou-li nářadí nebo akumulátor vystaveny některé z níže uvedených podmínek, nářadí se během provozu automaticky vypne: Za určitých podmínek se rozsvítí kontrolky.

Ochrana proti přetížení

Pokud se s nářadím pracuje způsobem vyvolávajícím mimořádně vysoký odběr proudu, nářadí se automaticky a bez jakékoli signalizace vypne. V takové situaci nářadí vypněte a ukončete činnost, při níž došlo k přetížení nářadí. Potom nářadí zapněte a obnovte činnost.

Ochrana proti přehřátí nářadí či akumulátoru

Při přehřátí nářadí nebo akumulátoru se nářadí automaticky a bez jakékoli signalizace vypne. Nářadí pak nelze spustit ani mačkáním spouště. V takovém

případě nechte nářadí či akumulátor před opětovným zapnutím vychladnout.

POZNÁMKA:

Ochrana proti přehřátí akumulátoru funguje pouze při použití bloku akumulátoru označeného hvězdičkou.

Fig.2

Ochrana před přílišným vybitím

Fig.3

Při nízké zbyvajícím kapacitě akumulátoru se na příslušné straně akumulátoru rozbliká kontrolka. Při dalším používání se nářadí vypne a kontrolka akumulátoru se asi na 10 sekund rozsvítí. V takovém případě dobijte blok akumulátoru.

Upevnění držadla do požadované polohy

⚠️ POZOR:

- Před zahájením práce se vždy ujistěte, zda je držadlo v požadované poloze zajištěno.

Fig.4

Úhel držadla můžete podle prováděné práce nastavit do 45° nebo 90° polohy vpravo či vlevo. Jestliže chcete držadlo otočit, zatáhněte za knoflík a podle obrázku držadlo otočte. Držadlo se zajistí ve 45° poloze. Pokud chcete držadlo otočit do 90° polohy, znovu zatáhněte za knoflík a otočte držadlo více.

Zapínání

⚠️ POZOR:

- Před vložením akumulátoru do nástroje vždy zkontrolujte správnou funkci spouště a zda se po uvolnění vrací do vypnuté polohy.

Fig.5

K zajištění vaší bezpečnosti je nářadí vybaveno dvojitým spínacím systémem. Chcete-li nářadí zapnout, stiskněte odjišťovací tlačítko a spouště A a B. Vypnutí spínače provedete uvolněním jedné ze spouští. Nářadí lze spustit pouze při stisknutí obou spouští.

Změna otáček

Fig.6

Počet zdvihů za minutu lze jednoduše nastavit otáčením voliče. Regulaci lze provádět i s nářadím v chodu. Na knoflíku je stupnice od 1 (nejnižší otáčky) do 6 (nejvyšší otáčky).

Vztah mezi číslem nastaveným na voliči a počtem zdvihů za minutu je uveden v tabulce níže.

Číslo na regulačním knoflíku	Počet zdvihů za minutu (min ⁻¹)
6	1 800
5	1 750
4	1 650
3	1 500
2	1 300
1	1 000

011264

⚠️ POZOR:

- Otočným voličem rychlosti lze otáčet pouze do polohy 6 a zpět do polohy 1. Voličem neotáčejte silou za polohu 6 nebo 1. Mohlo by dojít k poruše funkce regulace otáček.
- Počet zdvihů za minutu se liší podle stavu akumulátoru a stříhacích nožů.

PRÁCE

⚠️ POZOR:

- Při stříhání dávejte pozor, abyste omylem nezasáhli kovový plot nebo jiné tvrdé objekty. Nože se mohou rozbít a způsobit vážné zranění.
- Přesahování zastřihovačem, zejména ze žebříku, je velice nebezpečné. Při práci nestůjte na kymácejícím se nebo jinak nestabilním povrchu.

Fig.7

Nestříhejte s tímto zastřihovačem větve silnější než 10 mm v průměru. Ty je nutné předem ostříhat nůžkami do úrovně zástřihu.

⚠️ POZOR:

- Nestříhejte uschlé stromy ani podobné tvrdé objekty. V opačném případě může dojít k poškození nástroje.

Fig.8

Nůžky držte oběma rukama, stiskněte spínače A a B a nářadí vedte před sebou.

Fig.9

Při stříhání nakloňte čepel ve směru stříhání a pomalu postupujte tak, abyste přes metr délky přešli za 3 až 4 sekundy.

Fig.10

Abyste zastříhli horní část živého plotu rovnoměrně, můžete napnout provázek v požadované cílové výšce a při stříhání se řídit podle tohoto provázku.

Fig.11

Připojíte-li k nářadí sběrač odřezků (volitelné příslušenství), zamezíte při vodorovném stříhání odlétávání odstřížků.

Fig.12

Před prací si natočte držadlo do takové polohy, abyste jej mohli snadno uchopit. Viz část s názvem „Upevnění držadla do požadované polohy“.

K dosažení rovnoměrného svislého zástřihu je vhodné stříhat zdola nahoru.

Fig.13

Zimostráz a rododendron stříhejte odzola nahoru, dosáhnete tak pěkného výsledku.

Montáž a demontáž sběrače odřezků (volitelné příslušenství)

⚠️ POZOR:

- Před nasazováním či snímáním sběrače odřezků se vždy ujistěte, zda je nářadí vypnuté a zda je vyjmut akumulátor.

POZNÁMKA:

- Při nasazování sběrače třisek vždy používejte rukavice, aby nedošlo k přímému kontaktu nožů s rukama. V opačném případě může dojít ke zranění.
- Před instalací sběrače třisek vždy sundejte kryt nožů.
- Sběrač třisek zachycuje odstříhnuté listí a usnadňuje jeho sběr. Lze jej nainstalovat na obou stranách nástroje.

Fig.14

Nasadte sběrač třisek na nože, aby jeho drážky přesahovaly matice na nožích. Zkontrolujte, zda se sběrač třisek nedotýká zachytávače větví na vrcholu nožů.

Fig.15

Sběrač třisek musí být nainstalován tak, aby jeho úchyty zapadly do drážek na čepeli.

Fig.16

Chcete-li sběrač třisek sundat, stiskněte páčku na obou stranách, aby se uvolnily úchyty.

Fig.17

⚠️ POZOR:

- Na nářadí s nainstalovaným sběračem odřezků nelze kryt nožů nasadit. Před přenášením nebo skladováním sběrač odřezků demontujte a nasadte kryt nožů, aby nebyly nože nekryté.

POZNÁMKA:

- Před použitím zkontrolujte, zda je sběrač třisek nainstalován pevně.
- Nepoužívejte při demontáži sběrače třisek příliš velkou sílu, když jsou úchyty zachyceny v drážkách na čepeli. Při použití příliš velké síly může dojít k jeho poškození.

ÚDRŽBA

⚠️ POZOR:

- Před zahájením kontroly nebo údržby nástroje se vždy přesvědčte, zda je nástroj vypnutý a je odpojen akumulátor.
- Nikdy nepoužívejte benzín, benzen, ředidlo, alkohol či podobné prostředky. Mohlo by tak dojít ke změnám barvy, deformacím či vzniku prasklin.

Čištění nástroje

Nástroj očistěte setřením prachu suchým nebo v mýdlové vodě navlhčeným hadříkem.

Údržba nožů

Před použitím a jednou za hodinu během práce namažte nože strojním olejem nebo podobným mazivem.

POZNÁMKA:

- Před mazáním nožů sejměte sběrač odřezků.

Po skončení práce odstraňte drátěným kartáčem z obou stran nožů prach, setřete jej tkaninou, na nože naneste olej s dostatečně nízkou viskozitou, například strojní olej, mazací olej ve spreji atd.

⚠️ POZOR:

- Nemyjte nože ve vodě. V opačném případě může dojít ke korozi nebo poškození nástroje.

Demontáž a montáž čepele

⚠️ POZOR:

- Před sejmutím či nasazením stříhacích nožů se vždy ujistěte, zda je nářadí vypnuté a zda je vyjmut akumulátor.
- Při nasazování čepele vždy používejte rukavice a nesundávejte kryt nožů, aby nedošlo k přímému kontaktu nožů s rukama. V opačném případě může dojít ke zranění.

POZNÁMKA:

- Nestírejte mazivo z převodovky ani kliky. V opačném případě může dojít k poškození nástroje.
- Přesný postup pro demontáž a montáž čepele naleznete na zadní straně obalu čepele.

Demontáž čepele

Otočte nástroj a uvolněte čtyři šrouby.

Fig.18

POZNÁMKA:

- Dávejte pozor, abyste se neušpinili mazivem, které se nachází v okolí pohonu čepele.

Demontujte dolní kryt.

Fig.19

Vyjměte podložku.

Fig.20

Plochým šroubovákem nastavte kliku do úhlu znázorněného na obrázku.

Fig.21

Vyšroubujte dva šrouby z čepele a čepel bude možné vyndat.

Fig.22

⚠️ POZOR:

- Pokud se převodovka omylem přemístí, vraťte ji do původní polohy, ve které byla nainstalována.

Montáž stříhacích nožů

Připravte si 4 vyšroubované šrouby (pro dolní kryt), 2 šrouby (pro stříhací nože), podložku, dolní kryt a nové stříhací nože.

Nastavte polohu kliky podle obrázku. Naneste do okolí kliky mazivo dodané s novou čepelí.

Fig.23

Zarovnejte oválný otvor v horní čepeli s otvorem v té dolní.

Fig.24

Sundejte kryt nožů ze staré čepele a nasadte jej na novou čepel, aby byla manipulace při montáži jednodušší.

Fig.25

Nasadte novou čepel na nástroj tak, aby oválné otvory na čepeli zapadly na kliku. Zarovnejte otvory v čepeli s otvory pro šrouby na nástroji a potom zašroubujte dva šrouby.

Fig.26

Plochým šroubovákem zkontrolujte, zda se klika volně otáčí.

Fig.27

Do nářadí nasadte podložku a spodní kryt. Pevně dotáhněte šroub.

POZNÁMKA:

- Mezi horní a dolní stranou podložky není rozdíl. Sundejte kryt nožů a potom zapněte nástroj, abyste zkontrolovali správný pohyb.

POZNÁMKA:

- Pokud čepel nefunguje správně, spojení mezi klikou a čepelí není dobré. Opakujte celý postup od začátku.

Výměna uhlíků

Fig.28

Uhlíky pravidelně vyjímejte a kontrolujte. Jsou-li opotřebené až po mezní značku, vyměňte je. Uhlíky musí být čisté a musí volně zapadat do svých držáků. Oba uhlíky je třeba vyměňovat současně. Používejte výhradně stejné uhlíky.

Fig.29

Konec plochého šroubováku zasuňte do drážky v nářadí a nadzvednutím sejměte přidržovací kryt víčka.

Fig.30

Plochým šroubovákem vyjměte přidržovací víčka uhlíků. Opotřebené uhlíky vyjměte, vložte nové a přidržovací víčka uhlíků nasadte zpět.

Nainstalujte kryt víčka zpět na nástroj.

Skladování

Otvor v dolní části krytu nožů je vhodný pro pověšení nástroje na háček na zdi.

Fig.31

Vyjměte blok akumulátoru a na stříhací nože nasadte kryt, aby nebylo odkryto ostří. Nářadí pečlivě uložte mimo dosah dětí.

Uchovávejte nástroj na místě, kde nebude vystaven vodě ani dešti.

Kvůli zachování BEZPEČNOSTI a SPOLEHLIVOSTI výrobku musí být opravy a veškerá další údržba či seřizování prováděny autorizovanými servisními středisky firmy Makita a s použitím náhradních dílů Makita.

VOLITELNÉ PŘÍSLUŠENSTVÍ

⚠POZOR:

- Pro váš nástroj Makita, popsany v tomto návodu, doporučujeme používat toto příslušenství a nástavce. Při použití jiného příslušenství či nástavců může hrozit nebezpečí zranění osob. Příslušenství a nástavce lze používat pouze pro jejich stanovené účely.

Potřebujete-li bližší informace ohledně tohoto příslušenství, obraťte se na vaše místní servisní středisko firmy Makita.

- Kryt nožů
- Čepel
- Originální akumulátor a nabíječka Makita
- Sběrač odřezků

POZNÁMKA:

- Některé položky seznamu mohou být k zařízení přibaleny jako standardní příslušenství. Přibalené příslušenství se může v různých zemích lišit.

Makita Corporation
Anjo, Aichi, Japan

885336-979

www.makita.com