

PROHLÁŠENÍ O SHODĚ S NORMAMI EU

Tímto na naši vlastní odpovědnost prohlašujeme, že tento výrobek je v souladu s dále uvedenými normami nebo normalizovanými dokumenty:

EN60745, EN55014, EN61000

podle směrnic Rady

73/23/EHS, 89/336/EHS, 98/37/ES.



Yasuhiko Kanzaki CE 2005
Ředitel



Vrtací a sekací kladivo

Hluk a vibrace Pro model HR4001C

Typické A-vážené hladiny hluku jsou:

hladina zvukového tlaku: 93 dB (A)

hladina zvukového výkonu: 104 dB (A)

– Používejte chrániče uší –

Typická vážená efektivní hodnota zrychlení je 6 m/s².

Tyto hodnoty byly zjištěny podle EN60745.

Hluk a vibrace Pro model HR4010C

Typické A-vážené hladiny hluku jsou:

hladina zvukového tlaku: 93 dB (A)

hladina zvukového výkonu: 104 dB (A)

– Používejte chrániče uší –

Typická vážená efektivní hodnota zrychlení je 4,5 m/s².

Tyto hodnoty byly zjištěny podle EN60745.

Hluk a vibrace Pro model HR4011C

Typické A-vážené hladiny hluku jsou:

hladina zvukového tlaku: 93 dB (A)

hladina zvukového výkonu: 104 dB (A)

– Používejte chrániče uší –

Typická vážená efektivní hodnota zrychlení je 4 m/s².

Tyto hodnoty byly zjištěny podle EN60745.

MAKITA INTERNATIONAL EUROPE LTD.

Michigan Drive, Tongwell, Milton Keynes,
Bucks MK15 8JD, ENGLAND

Návod k obsluze

HR4001C
HR4010C
HR4011C

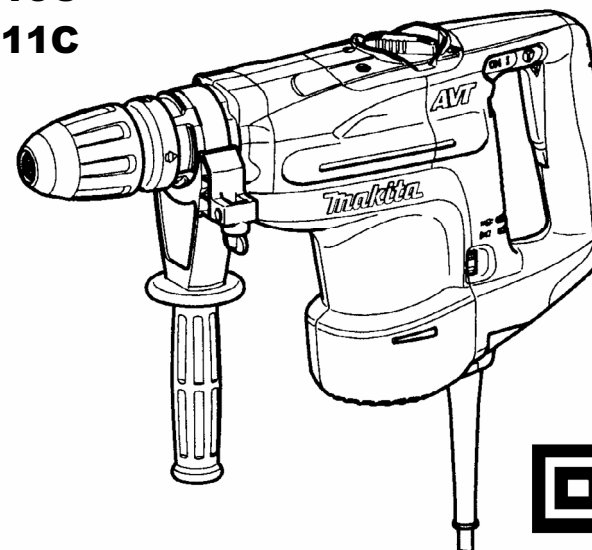

 **DVOJITÁ
IZOLACE**

Upozornění na bezpečnost

V zájmu vlastní bezpečnosti si před použitím PŘEČTĚTE A SEZNAMTE s obsahem návodu.

TENTO NÁVOD SI USCHOVEJTE PRO DALŠÍ POTŘEBU.

SYMBOLY



Přečtěte si návod k obsluze



Dvojitá izolace

SPECIFIKACE

Model		HR4001C	HR4010C	HR4011C
Použitelné nástroje	Vrták s plátkem ze slinutého karbidu		40 mm	
	Vrtací korunka		105 mm	
Otáčky bez zatížení (min ⁻¹)			235-480	
Údery za minutu			1 350-2 750	
Celková délka			468 mm	
Čistá hmotnost		5,9 kg	6,3 kg	6,3 kg
Třída bezpečnosti			II/ II	

Vzhledem k pokračujícímu výzkumu a vývoje se mohou specifikace změnit bez předchozího oznámení.

Poznámka

Specifikace se mohou v různých zemích lišit.

Předpokládané použití

Stroj je určen pro vrtání do cihel, betonu a kameniny, jakož i pro rytí, dlabání a vysekávání.

Napájení

Stroj se může připojit pouze k takovému zdroji napájení, jehož napětí odpovídá hodnotám uvedeným na štítku stroje a může pracovat pouze v jednofázové soustavě se střídavým napětím. Stroje jsou opatřeny dvojitou izolací podle evropských norem a proto se mohou napájet přímo ze zásuvek bez zemního drátu.

PŘÍSLUŠENSTVÍ

UPOZORNĚNÍ

- Na vašem stroji Makita musíte používat příslušenství a přídatná zařízení stanovená v tomto návodu. Použití jiných příslušenství nebo přídatných zařízení může znamenat riziko zranění osob. Používejte pouze příslušenství nebo přídatná zařízení určená pro daný účel.

Budete-li potřebovat radu nebo další podrobnosti týkající se příslušenství, obraťte se na vaše servisní středisko Makita.

- Vrtáky SDS-MAX
- Tuk na vrtáky
- Špice SDS-MAX
- Boční rukojeť
- Sekáč za studena SDS-MAX
- Boční držadlo
- Sekáč na odstraňování okují (vodního kamene) SDS-MAX
- Hloubkoměr
- Sekáč na dlaždice SDS-MAX
- Vyfukovací balónek
- Rydlo na jíl SDS-MAX
- Bezpečnostní brýle
- Mazací tuk na kladiva
- Přenosný kufr

UPOZORNĚNÍ

- Neutahujte víčko kliky nadměrnou silou. Je vyrobeno z pryskyřice a mohlo by prasknout.
- Dávejte pozor, aby nedošlo k poškození konektoru nebo přívodních drátů, zejména při stírání starého tuku nebo při instalaci rukojeti.

Aby se zajistila BEZPEČNOST a SPOLEHLIVOST stroje, musí se opravy, údržba nebo seřizování provádět v autorizovaných servisních střediscích Makita. Používají se vždy původní náhradní díly Makita.

BEZPEČNOSTNÍ POKYNY

Výstraha!

Při používání elektrických strojů je nezbytné dodržovat základní bezpečnostní opatření, aby se snížilo riziko požáru, elektrického úderu, zranění osob, atd.

Před tím, než začnete pracovat s tímto strojem, přečtěte si a dodržujte tyto pokyny.

K zajištění bezpečné práce:

- 1. Udržujte pracoviště v čistotě**
Nepořádek na pracovišti a na pracovních stolech může způsobit zranění.
- 2. Zvažujte pracovní prostředí**
Nevystavujte elektrické stroje působení vlivům deště. Nepoužívejte elektrické stroje na vlhkých a mokřích místech. Zajistěte, aby pracovní prostor byl dobře osvětlen. Nepoužívejte elektrické stroje v místech, kde se nachází zápalné tekutiny a plyny.
- 3. Chraňte se před elektrickým úderem**
Zabraňte styku lidského těla s uzemněnými povrchy (tj. potrubím, radiátory, chladničkami).
- 4. Nedovolte dětem přístup ke strojům**
Nepřipusťte, aby se cizí osoby a zejména děti dostaly do styku se strojem nebo prodlužovací šňůrou. Všechny cizí osoby se musí zdržovat v bezpečné vzdálenosti od pracovního místa.
- 5. Skladování strojů**
Nejsou-li stroje v provozu, musí se skladovat na suchých, výše položených, zamykatelných místech mimo dosah dětí.
- 6. Nevyvíjejte tlak na stroj**
Stroj provede práci lépe a bezpečněji, bude-li se používat stanoveným způsobem.
- 7. Používejte správný stroj**
Nesnažte se používat malé stroje nebo příslušenství k provádění úkonů určených pro výkonnější stroje. Nepoužívejte stroje k pracím, pro které nejsou určeny na příklad nepoužívejte kotoučovou pilu k řezání větví nebo kmenů stromů.
- 8. Správně se oblékejte**
Neoblékejte si volný oděv, nenoste šperky nebo bižuterii. Mohly by být zachyceny pohyblivými částmi stroje. Při práci ve venkovním prostředí doporučujeme používat pryžové rukavice a protiskluzovou obuv. Používejte ochrannou pokrývku na dlouhé vlasy.
- 9. Používejte ochranné brýle**
Při řezání v prašném prostředí používejte obličejovou nebo protiprachovou masku.
- 10. Připojte zařízení na odstraňování prachu**
Jsou-li stroje opatřeny zařízením na odstraňování nebo shromažďování prachu, zabezpečte, aby byla připojena a správně používána.
- 11. Nakládejte šetrně s přívodní šňůrou**
Nepřenášejte stroj za přívodní šňůru nebo za ní netahejte při vytahování ze zásuvky. Nepoužívejte přívodní šňůru v blízkosti zdroje tepla, v blízkosti oleje nebo ostrých hran.
- 12. Zabezpečte obráběný kus**
K držení obráběného kusu používejte svorky nebo svěrák. Je to bezpečnější než držet obráběný kus v ruce a zároveň to umožňuje používat obě ruce k držení stroje.
- 13. Při práci se nepředklánějte**
Vždy si zajistěte pevnou půdu pod nohama a udržujte rovnováhu.
- 14. Věnujte náležitou péči údržbě**
K zajištění lepší a bezpečnější činnosti udržujte příslušenství stroje ostré a v čistém stavu. Dodržujte pokyny pro mazání a výměnu příslušenství. Pravidelně prohlížejte přívodní šňůry stroje a pokud jsou poškozeny, nechte je opravit nebo vyměnit v autorizovaných servisních

střediscích. Pravidelně prohlížejte prodlužovací šňůry a vyměňte je, pokud jsou poškozeny. Držadla strojů udržujte v suchém a čistém stavu bez zbytků oleje a mazacích tuků.

15. Stroje odpojujte od zdroje napájení

V době, kdy není stroj v provozu, dále před prováděním servisu, jakož i při výměně příslušenství (jako např. vrtáků, řezacích lišt, sekacích lišt apod.) stroj odpojte od zdroje napájení.

16. Odstraňte seřizovací klíče

Zvykněte si na to, že před spuštěním stroje vždy zkontrolujete, zda jsou seřizovací přípravky a klíče odstraněny.

17. Zabraňte nechtěnému spuštění

Nepřenášejte stroj připojený ke zdroji napájení s prstem na spoušti. Přesvědčte se, zda vypínač stroje, který se bude připojovat ke zdroji napájení, je v poloze „OFF“ (vypnuto).

18. Prodlužovací kabely při venkovním užití

Při venkovním užívání stroje používejte pouze takové prodlužovací kabely, které jsou pro takový účel určeny a patřičně označeny.

19. Buďte vždy ve střehu

Buďte si vždy vědomi toho, co děláte. Používejte zdravý rozum. Nepracujte se strojem, jste-li unaveni.

20. Kontrolujte, zda díly nejsou poškozeny

Před dalším použitím stroje vždy zkontrolujte, zda kryty nebo jiné díly, které jsou poškozeny, budou správně pracovat a plnit svou stanovenou funkci. Zkontrolujte, zda jsou pohyblivé části navzájem správně nastaveny, zda nejsou některé díly prasklé nebo zlomené a zkontrolujte i další podmínky, které by mohly ovlivnit funkci stroje. Poškozené kryty a jiné díly se musí řádně opravit nebo vyměnit v autorizovaném servisním středisku, pokud není stanoveno jinak v „Návodu k obsluze“. Vadné spínače a prepínače nechejte opravit v autorizovaném servisním středisku. Nepoužívejte stroj, jehož vypínač správně nezapíná nebo nevypíná.

21. Výstraha

Použití jiného příslušenství nebo přídatného zařízení než toho, které je doporučeno v tomto „Návodu k obsluze“ nebo v katalogu, může vyvolat riziko zranění osob.

22. Nechejte stroj opravit odborníkem

Tento elektrický spotřebič odpovídá ustanovením uvedených v příslušných bezpečnostních předpisech. Opravy elektrických spotřebičů smí provádět pouze odborníci. Jinak by mohlo vzniknout vážné nebezpečí pro uživatele.

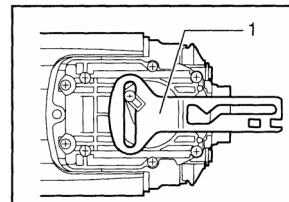

1. Řídicí destička

Vyjměte řídicí destičku (mimo modelu HR4011C).

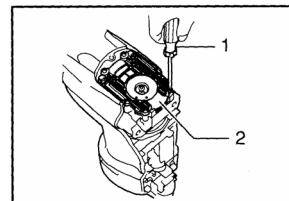

1. Šroubovák

2. Víčko kliky

Uvolněte šest šroubů pomocí šroubováku a vyjměte víčko kliky. Položte stroj na stůl tak, aby konec s vrtákem směřoval nahoru. To umožní, aby se starý tuk shromáždil uvnitř klikové skříně.

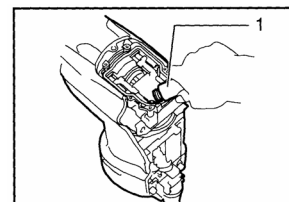

1. Mazací tuk na kladiva

Vytřením odstraňte starý tuk a nahraďte ho čerstvým (60 g). Používejte výhradně tuk Makita pro kladiva (zvláštní příslušenství). Při použití většího množství tuku než je předepsáno (60 g), může dojít k vadné funkci stroje. Naplňte proto stroj pouze předepsaným množstvím tuku. Namontujte zpět víčko kliky a utáhněte ho šroubovákem.

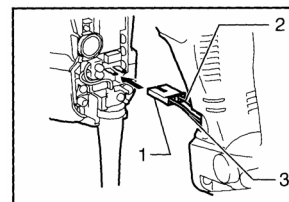

1. Konektor

2. Černý

3. Bílý

Připojte konektor a namontujte zpět zadní rukojeť.

ÚDRŽBA

UPOZORNĚNÍ

- Před zahájením prohlídky nebo údržby se vždy přesvědčte, že je stroj vypnutý a odpojený od zdroje napájení.

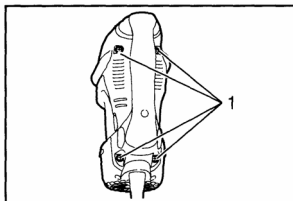

1. Šrouby

Mazání

Tento stroj nevyžaduje hodinové nebo denní mazání, neboť je vybaven mazacím systémem se zásobou mazacího tuku. Provedte mazání stroje pokaždé, když byla provedena výměna uhlíkových kartáčů.

Nechejte stroj několik minut běžet, aby se zahřál. Stroj vypněte a odpojte ho od zdroje napájení.

Uvolněte čtyři šrouby a odstraňte rukojeť. Všimněte si, že horní šrouby se liší od ostatních šroubů.

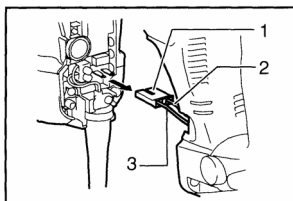

1. Konektor
2. Černý
3. Bílý

Odpojte konektor jeho vytažením.

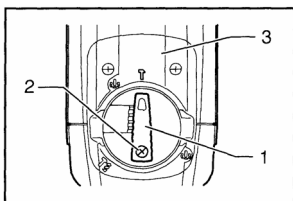

1. Páka pro změnu režimu
2. Šroub
3. Kryt víčka kliky

Uvolněte šroub a vyjměte páku změny režimu.

Vyjměte kryt víčka kliky.

DODATEČNÁ BEZPEČNOSTNÍ PRAVIDLA

1. Používejte chrániče sluchu. Účinek hluku může způsobit ztrátu sluchu.
2. Používejte pomocné rukojeti, dodané se strojem. Ztráta kontroly nad strojem může způsobit zranění osob.
3. Při pracích, kde by se řezný nástroj mohl dostat do styku se skrytými kabely nebo vlastní šňůrou, držte stroj za izolované povrchy příslušných rukojetí. Kontakt s „živým“ kabelem vystaví kovové části stroje napětí, které zasáhne pracovníka.
4. Používejte bezpečnostní přilbu, bezpečnostní brýle nebo obličejovou ochranu. Doporučuje se rovněž používat protiprachovou masku a silně vypodložené rukavice.
5. Před zahájením prací se vždy přesvědčte, zda je vrtací korunka správně zajištěna v požadované poloze.
6. Při normálních pracovních podmínkách je stroj zkonstruován tak, že vytváří vibrace. Za těchto okolností se šrouby mohou snadno uvolnit a způsobit poruchu nebo i úraz. Před zahájením práce důkladně zkontrolujte, zda jsou šrouby správně utaženy.
7. Za chladného počasí nebo v případě, že se stroj delší dobu nepoužíval, nechte ho nějakou dobu zahřát během naprázdno. Tím se uvolní mazání stroje. Bez správného zahřátí je provoz stroje obtížný.
8. Přesvědčte se, zda máte pevnou oporu pro nohy. Pracujete-li se strojem ve výšce, zajistěte, aby se nikdo nenacházel nebo nepohyboval pod vaším pracovištěm.
9. Držte stroj pevně oběma rukama.
10. Nepřibližujte se rukama k pohyblivým částem stroje.
11. Nenechávejte stroj běžet naprázdno. Stroj používejte vždy tak, abyste ho pevně drželi v rukách.
12. V místě, kde pracujete, nikdy na nikoho strojem nemiřte. Vrták by mohl odletět a způsobit vážné zranění.
13. Nedotýkejte se vrtáku nebo částí nacházejících se blízko něho bezprostředně po skončení práce? tyto části mohou být extrémně teplé a mohlo by dojít k popálení kůže.

DODRŽUJTE TYTO POKYNY.

POPIS FUNKCE

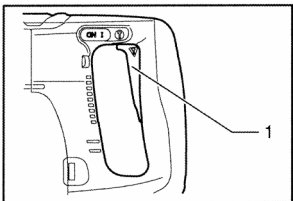

1. Páčka vypínače

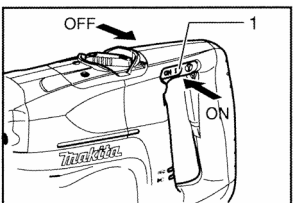

1. Přepínací páčka

UPOZORNĚNÍ

- Před seřizováním nebo kontrolou funkce stroje se vždy přesvědčte, zda je stroj vypnutý a odpojený od zdroje napájení.

Přepínání

Pro MODEL HR4011C

UPOZORNĚNÍ

- Před připojením stroje ke zdroji napájení se vždy přesvědčte, zda páčka vypínače pracuje správně a zda se při uvolnění vrací zpět do polohy „OFF“ (vypnuto).

Stroj se spouští jednoduše stisknutím páčky vypínače a zastavuje se uvolněním této páčky.

MODEL Y HR4010C/HR4001C

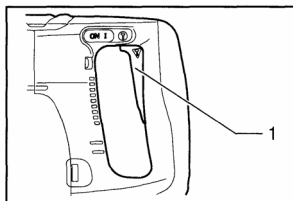

1. Páčka vypínače

UPOZORNĚNÍ

- Před připojením stroje ke zdroji napájení se vždy přesvědčte, zda páčka vypínače pracuje správně a zda se při uvolnění vrací zpět do polohy „OFF“ (vypnuto).
 - Tato páčka vypínače pracuje, je-li stroj nastaven do režimu na symboly ∇ a \uparrow .
- Stroj se spouští jednoduše stisknutím páčky vypínače a zastavuje se uvolněním páčky vypínače.

PROVOZ

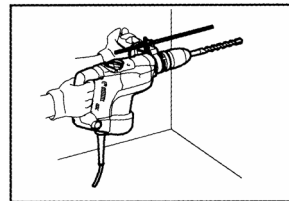

Vrtání s přiklepem

Nastavte páku pro změnu režimu na symbol \uparrow . Umístěte vrták do polohy, kde se bude provádět vrtání, pak stlačte páčku vypínače. Netlačte nadměrně na stroj. Lehkým tlakem se docílí lepších výsledků. Držte stroj v požadované poloze a zabraňte, aby nástroj s vrtaného otvoru nevyklouzl.

Nepoužívejte vyšší tlak na stroj v době, kdy se otvor začne ucpávat štěpky nebo částicemi. Místo toho nechejte stroj běžet naprázdno a pak vrták částečně vytáhněte z otvoru. Několikrát opakováním tohoto úkonu se otvor vyčistí.

UPOZORNĚNÍ

Udržujte dobrou rovnováhu těla a stůjte na pevném místě. Abyste zabránili nebezpečným reakcím stroje, držte jej pevně oběma rukama.

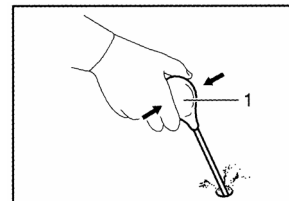

1. Vyfukovací balónek

Vyfukovací balónek (alternativa)

K vyčištění prachu z otvoru po vyvrtání otvoru použijte vyfukovací balónek.

Sekání, otloukání a bourání

Nastavte páku pro změnu režimu na symbol \uparrow . Držte stroj pevně oběma rukama. Zapněte stroj a vyvíjte na stroj pouze mírný tlak tak, aby stroj neovladatelně neodskakoval. Silný tlak vyvíjený na stroj jeho účinnost nezvyšuje.

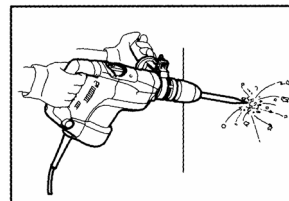

Hloubkoměr

Hloubkoměr je vhodný pro vyvrtávání otvorů o stejné hloubce. Uvolněte upínací šroub a nastavte hloubkoměr na požadovanou hloubku. Po nastavení požadované hloubky utáhněte upínací šroub napevno.

POZNÁMKA

- Hloubkoměr se nemůže používat v poloze, kde hloubkoměr naráží na pouzdro krytu soukolí a pouzdro krytu motoru.

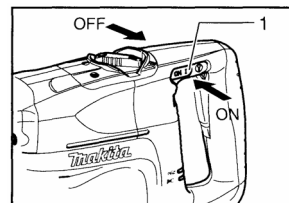

1 Přepínací vypínač

UPOZORNĚNÍ

- Před připojením stroje ke zdroji napájení se vždy přesvědčte, zda je stroj vypnutý.
- Tento přepínací vypínač pracuje pouze tehdy, je-li stroj nastaven do režimu na symbol .

Při používání stroje v režimu „tlučení“ delší dobu, je k dispozici přepínací vypínač. Ke spuštění stroje zatlačte stranu „I (ON)“ přepínacího vypínače. K zastavení stroje zatlačte stranu „O (OFF)“ přepínacího vypínače.

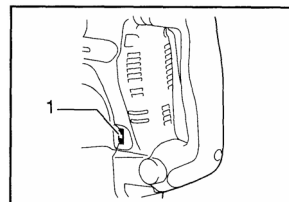

1. Regulační stupnice

Změna otáček

Počet úderů za minutu se dá nastavit příslušným otáčením regulační stupnice. Tento úkon se dá provádět i když stroj běží. Stupnice je označena čísly 1 (nejnižší otáčky) až 5 (nejvyšší otáčky). Dále v uvedené tabulce je znázorněn vztah mezi číslem nastavení na regulační stupnici a počtem otáček a počtem úderů za minutu.

Číslo na nastavovací stupnici	Počet otáček za minutu	Počet příklepů za minutu
5	480	2 750
4	440	2 550
3	360	2 050
2	270	1 550
1	230	1 350

UPOZORNĚNÍ

- Pracuje-li stroj nepřetržitě při nízkých otáčkách po delší dobu, může dojít k přetížení motoru, což má za následek jeho nesprávnou činnost, nebo poškození. Regulační stupnice otáček se může otáčet pouze v rozsahu od čísla 5 po číslo 1. Netlačte silou stupnici přes čísla 5 nebo 1, neboť funkce nastavování otáček by přestala pracovat.

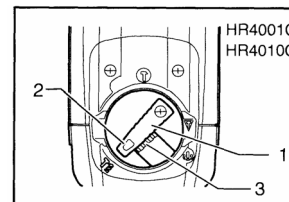

1. Páka pro změnu režimu
2. Ukazovatel

3. Uzamykací tlačítko

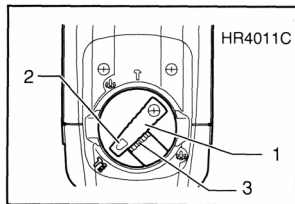

1. Páka pro změnu režimu
2. Ukazovatel
3. Uzamykací tlačítko

Volba provozního režimu

Vrtání s přiklepem

Při vrtání do betonu, zdiva apod., stiskněte uzamykací tlačítko a otáčejte pákou pro změnu režimu tak, aby šipka ukazovatele směřovala na symbol . Použijte vrták s břity ze slinutého karbidu wolframu.

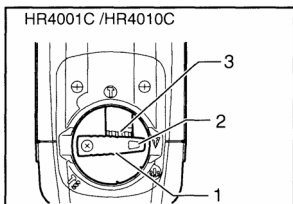

1. Páka pro změnu režimu
2. Ukazovatel
3. Uzamykací tlačítko

Pouze pro sekání

MODEL HR4001C a HR4010C

Při sekání, otloukání nebo bourání stiskněte uzamykací tlačítko a otáčejte přepínací pákou pro změnu režimu tak, aby šipka ukazovatele směřovala na symbol . Použijte špiči, sekáč na sekání za studena, dláto atd.

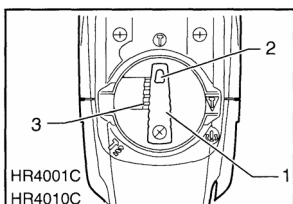

1. Páka pro změnu režimu
2. Ukazovatel
3. Uzamykací tlačítko

Úhel nástroje (při sekání, otloukání nebo bourání)

Nástroj se může nastavit a zajistit ve 12 různých úhlech otočení kolem osy. Při změně úhlu nástroje stiskněte uzamykací tlačítko a otáčejte pákou pro změnu režimu tak, aby ukazovatel směřoval k symbolu . Pak nastavte nástroj na požadovaný úhel.

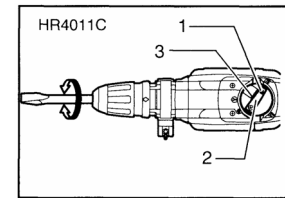

1. Ukazovatel
2. Páka pro změnu režimu
3. Uzamykací tlačítko

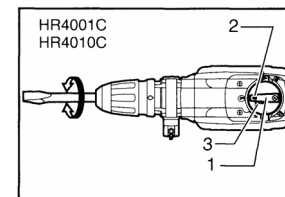

1. Páka pro změnu režimu
2. Ukazovatel
3. Uzamykací tlačítko

Stiskněte uzamykací tlačítko a otáčejte pákou pro změnu režimu tak, aby ukazovatel směřoval k symbolu .

Potom se mírným otočením přesvědčte, zda je nástroj bezpečně usazen a upevněn v požadované poloze.

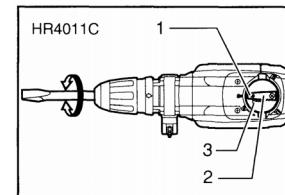

1. Ukazovatel
2. Páka pro změnu režimu
3. Uzamykací tlačítko

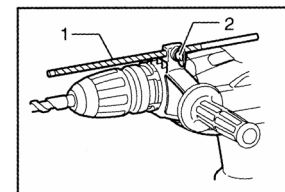

1. Hloubkoměr
2. Upínací šroub

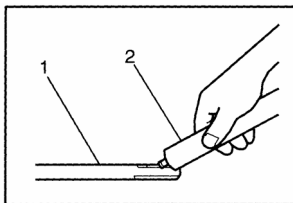

1. Stopka vrtáku(sekáče atd.)
2. Mazací tuk na vrtáky(sekáče atd.)

Montáž nebo demontáž vrtáku

Před montáží vrtáku očistěte stopku vrtáku a namažte ji mazacím tukem.

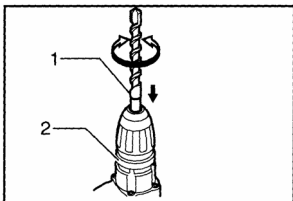

1. Nástroj
2. Kryt sklíčidla

Vložte nástroj do kladiva. Otočte nástrojem a zatlačte jej tak, aby dobře zapadl.

Nedá-li se nástroj zatlačit, vyjměte ji. Zatlačte kryt sklíčidla několikrát směrem dolů. Potom znovu nástroj. Otočte jím a zatlačte jej tak, aby dobře zapadl.

Po ukončení montáže se vždy přesvědčte, zda je nástroj bezpečně upnutý. Přesvědčte se o tom, když se tahem pokusíte nástroj vytáhnout.

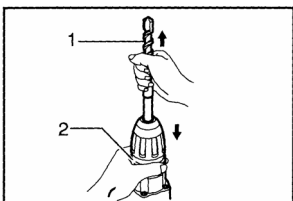

1. Nástroj
2. Kryt sklíčidla

Při demontáži nástroje stlačte kryt sklíčidla dolů až na doraz a nástroj vytáhněte.

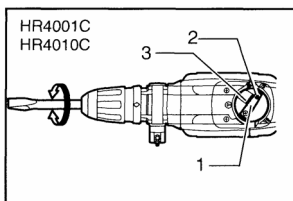

1. Páka pro změnu režimu
2. Ukazovatel
3. Uzamykací tlačítko

Dlouhodobé sekání

(pouze pro MODEL Y HR4001C a HR4010C)

Při sekání, otloukání nebo bourání stiskněte uzamykací tlačítko a otáčejte pákou tak, aby šipka ukazatele směřovala na symbol . Používejte špič, sekáč na sekání za studena, dláto, atd.

UPOZORNĚNÍ

- Při používání stroje v režimu s ukazovatelem na symbolu , nepracuje páčka vypínače, ale v činnosti je pouze přepínací vypínač.

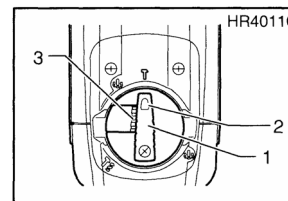

1. Páka pro změnu režimu
2. Ukazovatel
3. Uzamykací tlačítko

MODEL HR4011C

Při sekání, otloukání nebo bourání stiskněte uzamykací tlačítko a otáčejte pákou pro změnu režimu tak, aby šipka ukazovatele směřovala na symbol . Používejte špici, sekáč na sekání za studena, dláto atd.

UPOZORNĚNÍ

- Neotáčejte pákou pro změnu režimu za chodu stroje. V opačném případě by došlo k poškození stroje.
- Aby se zabránilo poškození mechanismu páky pro změnu režimu, přesvědčte se, zda je páka pro změnu režimu vždy umístěna na jedné ze dvou nebo třech polohách režimu provozu.

Omezovač kroutícího momentu

Omezovače kroutícího momentu začne působit při dosažení určité úrovně kroutícího momentu. Spojka odpojí motor od výstupní hřídele. Když k tomu dojde, přestane se vrták otáčet.

UPOZORNĚNÍ

- Jakmile dojde k aktivaci omezovače kroutícího momentu, stroj okamžitě vypněte. Tím se zabrání předčasnému opotřebení stroje.

Kontrolka

Zelená kontrolka se rozsvítí při zapnutí kladiva a signalizuje toto zapnutí. Jestliže zelená kontrolka svítí, ale kladivo se nerozběhne, může to znamenat, že jsou opotřebované uhlíky nebo je vadný el. obvod nebo motor. Jestliže se zelená kontrolka nerozsvítí a kladivo se nerozběhne, může to znamenat, že je vadný vypínač ON/OFF nebo přívodní šňůra.

Červená servisní kontrolka signalizuje opotřebované uhlíky. Přibližně po 8 hodinách práce je potřeba je vyměnit (motor se automaticky vypne).

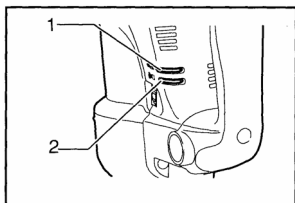

1. Kontrolka (zelená) – napájení zapnuto
2. Servisní kontrolka (červená)

MONTÁŽ

UPOZORNĚNÍ

- Před prováděním jakékoliv práce na stroji se vždy přesvědčte, že je stroj vypnutý a odpojený od zdroje napájení.

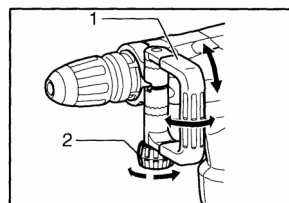
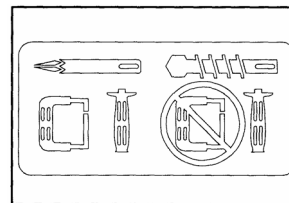

1. Boční rukojeť pro sekání
2. Upínací matice

Boční rukojeť pro sekání

UPOZORNĚNÍ

- Boční rukojeť pro sekání použijte pouze při sekání, otloukání nebo při bourání. Nepoužívejte ji při vrtání do betonu, zdiva apod.
- Boční rukojeť pro sekání se může ve vertikálním směru otočit o 360° a zajistit v každé požadované poloze. Může se rovněž zajistit v horizontálním směru v osmi různých polohách, jak dopředu tak dozadu. K natočení boční rukojeti do požadované polohy stačí pouze uvolnit upínací matici. Pak se upínací matice musí znovu utáhnout.

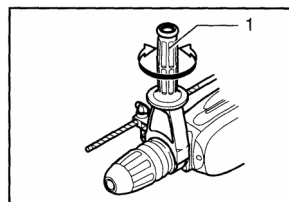

1. Boční držadlo pro vrtání

Boční držadlo pro vrtání

UPOZORNĚNÍ

- K zajištění bezpečného provozu při vrtání do betonu, zdiva apod. používejte vždy boční držadlo pro vrtání.

Boční držadlo pro vrtání se otáčí na obě strany a umožňuje tak snadnou manipulaci se strojem v každé poloze. Boční držadlo pro vrtání se uvolní jeho otáčením doleva. Pak se natočí do požadované polohy a utáhne se otáčením doprava.